

AIR CONDITIONER
**CEILING SUSPENSION
TYPE**

**OPERATING MANUAL
BEDIENUNGSANLEITUNG
MODE D'EMPLOI
MANUAL DE FUNCIONAMIENTO
MANUALE DI ISTRUZIONI
ΕΓΧΕΙΡΙΔΙΟ ΛΕΙΤΟΥΡΓΙΑΣ
MANUAL DE INSTRUÇÕES
РУКОВОДСТВО ПО ЭКСПЛУАТАЦИИ
KULLANMA KİTABI
使用説明書**

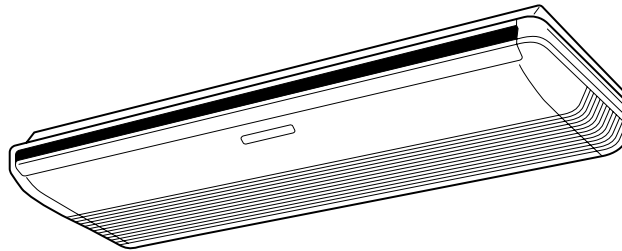

English

Deutsch

Français

Español

Italiano

Ελληνικά

Português

Русский

Türkçe

中國語

**KEEP THIS MANUAL FOR FUTURE REFERENCE
DIESE ANLEITUNG BITTE SORGFÄLTIG AUFBEWAHREN
CONSERVEZ CE MODE D'EMPLOI AFIN DE POUVOIR VOUS Y RÉFÉRER ULTÉRIEUREMENT
GUARDE ESTE MANUAL PARA PODERLO CONSULTAR EN EL FUTURO
CONSERVARE QUESTO MANUALE PER OGNI EVENTUALE FUTURO RIFERIMENTO
ΚΡΑΤΗΣΤΕ ΤΟ ΕΓΧΕΙΡΙΔΙΟ ΓΙΑ ΜΕΛΛΟΝΤΙΚΗ ΑΝΑΦΟΡΑ
GUARDE ESTE MANUAL PARA CONSULTA POSTERIOR
СОХРАНИТЕ НАСТОЯЩЕЕ РУКОВОДСТВО ДЛЯ БУДУЩИХ ССЫЛОК
BU KILAVUZU, DAHA SONRA BAŞVURMAK ÜZERE SAKLAYIN
請保存本說明書以供日後參考**



P/N9374379248-02

СОДЕРЖАНИЕ

МЕРЫ ПРЕДОСТОРОЖНОСТИ	1	РЕГУЛИРОВАНИЕ НАПРАВЛЕНИЯ ЦИРКУЛЯЦИИ ВОЗДУХА	9
РЕЖИМЫ И ФУНКЦИИ	2	ЭКСПЛУАТАЦИЯ В РЕЖИМЕ КАЧАНИЯ (SWING)	10
НАЗВАНИЯ ЧАСТЕЙ	2	РАБОТА В РЕЖИМЕ ECONOMY (ЭНЕРГОСБЕРЕЖЕНИЕ)	10
ПОДГОТОВКА	4	ЧИСТКА И УХОД	11
ЭКСПЛУАТАЦИЯ	5	ВЫБОР КОДА СИГНАЛОВ ПУЛЬТА ДИСТАНЦИОННОГО УПРАВЛЕНИЯ	12
ЭКСПЛУАТАЦИЯ С ИСПОЛЬЗОВАНИЕМ ТАЙМЕРА	7	НЕПОЛАДКИ	12
ЭКСПЛУАТАЦИЯ С ИСПОЛЬЗОВАНИЕМ ТАЙМЕРА НОЧНОГО РЕЖИМА ТАЙМЕРА	8	СОВЕТЫ ПО ЭКСПЛУАТАЦИИ	14
СБРОС FILTER LAMP (ЛАМПА ФИЛЬТРА)	8		
РЕЖИМ ЭКСПЛУАТАЦИИ ПРИ УТЕРЕ ПДУ	8		

МЕРЫ ПРЕДОСТОРОЖНОСТИ

- До установки прибора убедитесь, что вы внимательно прочли эти “Меры предосторожности” и можете правильно эксплуатировать прибор.
- Все инструкции этого раздела посвящены безопасному использованию системы; обеспечьте необходимые условия для безопасной работы.
- Параграфы с пометками “ОПАСНО”, “ПРЕДУПРЕЖДЕНИЕ” и “ОСТОРОЖНО” имеют следующие значения в данном руководстве:

 ОПАСНО!	Этим символом помечены инструкции, неправильное выполнение которых наиболее вероятно может привести к гибели или серьезной травме пользователя или обслуживающего персонала.
 ПРЕДУПРЕЖДЕНИЕ!	Этим символом помечены инструкции, неправильное выполнение которых может привести к гибели или серьезной травме пользователя.
 ВНИМАНИЕ!	Этим символом помечены инструкции, неправильное выполнение которых может привести к травме пользователя или нанесению ущерба имуществу.

ОПАСНО!

- Не пытайтесь самостоятельно устанавливать кондиционер воздуха.
- В этом приборе нет частей, обслуживаемых пользователем. Всегда обращайтесь к уполномоченному сервисному персоналу, если требуется отремонтировать этот прибор.
- Всегда обращайтесь к уполномоченному сервисному персоналу, если требуется отсоединить или установить этот прибор при переезде.
- Не подвергайте себя воздействию холодного воздуха: не стойте в течение продолжительного времени под потоком воздуха из кондиционера.
- Не помещайте пальцы или какие-либо предметы в выходной порт или воздухозаборные решетки.
- Не выключайте и не включайте кондиционер воздуха с помощью отключения и включения прерывателя электроцепи.
- В случае неисправности (при появлении запаха гари и т. д.) немедленно прекратите эксплуатацию прибора, выключите прерыватель цепи и обратитесь к уполномоченному сервисному персоналу.

ВНИМАНИЕ!

- Обеспечьте периодическое проветривание помещения при пользовании прибором.
- Не направляйте поток воздуха прямо на нагревательные приборы или камины.
- Не становитесь на кондиционер воздуха и не помещайте на него предметы.
- Не вешайте предметы на внутренний прибор.
- Не ставьте вазы с цветами или сосуды с водой на кондиционер воздуха.
- Не подвергайте кондиционер воздуха непосредственному воздействию воды.
- Не прикасайтесь к кондиционеру воздуха мокрыми руками.
- Отключайте сетевое питание, если прибор не используется в течение продолжительных периодов.
- Всегда выключайте прерыватель электроцепи при чистке кондиционера воздуха и при смене фильтра воздуха.
- При работе в режиме отопления соединительные клапаны становятся горячими: проявляйте осторожность.
- Проверьте состояние установочного стенда и убедитесь, что он не поврежден.
- Не помещайте под прямой поток воздуха домашних животных или растений.
- Если система не использовалась длительное время (зимой), включите переключатель электропитания не менее, чем за 12 часов до включения устройства.
- Не пейте воду, стекающую из кондиционера воздуха.
- Не используйте прибор для содержания продуктов питания, растений или домашних животных, точных приборов или произведений искусства.
- Не надавливайте на лопасти радиатора.
- Эксплуатируйте только с установленными фильтрами воздуха.
- Не блокируйте и не закрывайте воздухозаборную решетку и выходной порт.
- Убедитесь, что любое электронное оборудование расположено не менее, чем на один метр от внутреннего и наружного прибора.
- Избегайте устанавливать кондиционер воздуха около камина или нагревательного прибора.
- При установке внутреннего и внешнего устройств позаботьтесь об ограничении доступа детей в места установки.
- Не используйте вблизи от кондиционера воздуха воспламеняющихся газов.

Ru-1

РЕЖИМЫ И ФУНКЦИИ

АВТОМАТИЧЕСКОЕ ФУНКЦИОНИРОВАНИЕ

- **МОДЕЛЬ С РЕЖИМОМ ОХЛАЖДЕНИЯ**
Достаточно нажать на кнопку СТАРТ/СТОП и прибор начнет автоматически функционировать в режиме Охлаждения или Сушки, как требуется, в соответствии с установкой термостата и фактической температурой в помещении.
- **МОДЕЛЬ С РЕЖИМОМ ОХЛАЖДЕНИЯ И ОТОПЛЕНИЯ (ОБРАТНЫЙ ЦИКЛ)**
Достаточно нажать на кнопку СТАРТ/СТОП и прибор начнет автоматически функционировать в режиме Отопления, Охлаждения или Мониторинга, как требуется, в соответствии с установкой термостата и фактической температурой в помещении.

ТАЙМЕР СОН

- **МОДЕЛЬ С РЕЖИМОМ ОХЛАЖДЕНИЯ**
При нажатии на кнопку таймера СОН в режиме Охлаждения или Сушки установка термостата постепенно переходит на более высокое значение в период функционирования прибора. По достижении установленного времени прибор автоматически выключается.
- **МОДЕЛЬ С РЕЖИМОМ ОХЛАЖДЕНИЯ И ОТОПЛЕНИЯ (ОБРАТНЫЙ ЦИКЛ)**
При нажатии на кнопку таймера СОН в режиме Отопления установка термостата кондиционера воздуха постепенно переходит на более низкое значение в период функционирования прибора. При нажатии в режиме Охлаждения или Сушки установка термостата постепенно переходит на более высокое значение в период функционирования прибора. По достижении установленного времени прибор автоматически выключается.

БЕСШНУРОВОЙ ПУЛЬТ ДИСТАНЦИОННОГО УПРАВЛЕНИЯ

БЕСШНУРОВОЙ ПУЛЬТ ДИСТАНЦИОННОГО УПРАВЛЕНИЯ позволяет комфортно управлять работой кондиционера воздуха.

ОМНОГОНАПРАВЛЕННЫЙ ПОТОК ВОЗДУХА (РЕЖИМ SWING)

Возможен контроль над направлением потока воздуха в трех направлениях с помощью двойного использования функций направления воздуха ВВЕРХ/ВНИЗ и ВПРАВО/ВЛЕВО. Поскольку лопасти направления ВВЕРХ/ВНИЗ автоматически работают в соответствии с режимом эксплуатации прибора, можно установить направление воздуха на основе режима эксплуатации.

УСТОЙЧИВЫЙ К ПЛЕСЕНИ ФИЛЬТР

ФИЛЬТР ВОЗДУХА прошел специальную обработку для сопротивляемости наростам плесени, что облегчает уход за ним и способствует чистоте воздуха.

НАЗВАНИЯ ЧАСТЕЙ

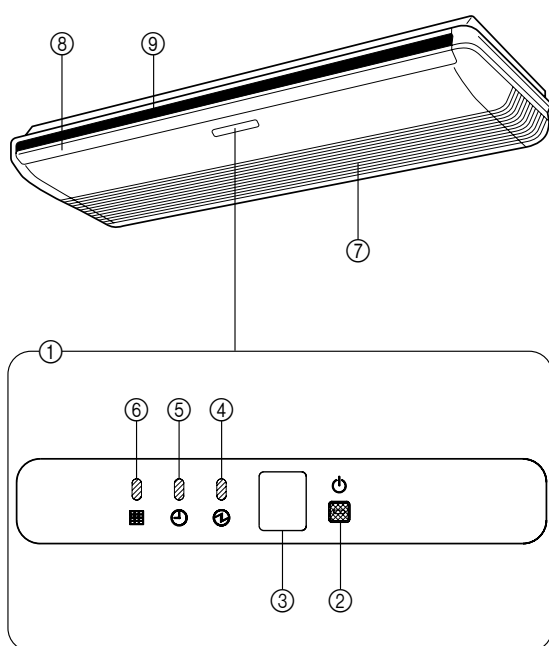

Внутренний прибор

- 1 Эксплуатационная панель управления
- 2 Кнопки РУЧНОГО и АВТО режима
- 3 Приемник сигнала дистанционного управления
- 4 Светоиндикатор ЭКСПЛУАТАЦИИ (зеленый)
- 5 Светоиндикатор ТАЙМЕРА (оранжевый)
- 6 Светоиндикатор ФИЛЬТР (красный)
 - Если Светоиндикатор ТАЙМЕРА мигает во время работы таймера, это указывает на неполадку при установке таймера (см. стр. 15, АВТО Перезапуск).
- 7 Воздухозаборная решетка
- 8 Лопасти направления воздуха ВВЕРХ/ВНИЗ
- 9 Лопасти направления воздуха ВПРАВО/ВЛЕВО (за лопастями направления воздуха ВВЕРХ/ВНИЗ)

Ru-2

НАЗВАНИЯ ЧАСТЕЙ

Пульт дистанционного управления

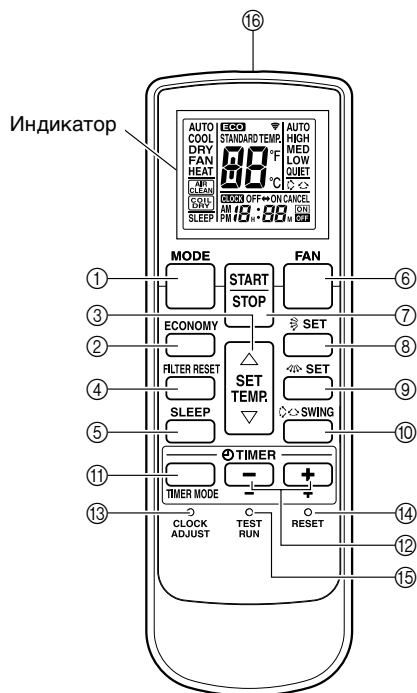

Индикатор



Для облегчения описания на рисунке приведены все возможные варианты индикации, однако, при реальной эксплуатации на дисплее отображаются только те значки, которые соответствуют текущей операции.

- ① Кнопка **MODE** (режим)
- ② Кнопка **ECONOMY** (режим энергосбережения)
- ③ Кнопка **SET TEMP.** (▲ / ▼)
- ④ Кнопка **FILTER RESET** (сброс фильтра)
- ⑤ Кнопка **SLEEP**
- ⑥ Кнопка **FAN** (вентилятор)
- ⑦ Кнопка **START/STOP**
- ⑧ Кнопка **SET** [УСТАНОВИТЬ] (в вертикальной плоскости)
- ⑨ Кнопка **SET** [УСТАНОВИТЬ] (в горизонтальной плоскости)
- ⑩ Кнопка **SWING**
- ⑪ Кнопка **TIMER MODE**
- ⑫ Кнопки **TIMER SET** (+ / -)
- ⑬ Кнопка **CLOCK ADJUST**
- ⑭ Кнопка **RESET**
- ⑮ Кнопка **TEST RUN**

- ⑯ Передачик сигнала
- ⑰ Дисплей установки температуры
- ⑱ Индикатор **ECONOMY** (РЕЖИМ ЭНЕРГОСБЕРЕЖЕНИЯ)
- ⑲ Индикатор режима работы
- ⑳ Дисплей **SLEEP**
- ㉑ Индикатор передачи
- ㉒ Дисплей скорости вентилятора
- ㉓ Дисплей **SWING**
- ㉔ Дисплей режима таймера
- ㉕ Дисплей часов

- Данная кнопка используется при установке кондиционера. Не пользуйтесь этой кнопкой при обычной эксплуатации, т. к. это приведет к нарушению нормальной работы термостата кондиционера.
- Если нажать эту кнопку во время обычной эксплуатации, прибор переключится в тестовый режим и начнут одновременно мигать индикаторные лампы **OPERATION** и **TIMER** внутреннего прибора.
- Для выхода из тестового режима нажмите кнопку **START/STOP**, чтобы выключить кондиционер.

Не все внутренние приборы снабжены всеми функциями, соответствующими кнопкам на пульте дистанционного управления. При выборе недоступной функции с пульта дистанционного управления внутренний прибор подаст звуковой сигнал и загорятся индикаторы **OPERATION** (работа), **TIMER** (таймер) и **FILTER** (фильтр).

ПОДГОТОВКА

Установка батареек (R03/LR03 × 2)

1 Надавите и сдвиньте крышку отсека для батареек, расположенного на обратной стороне пульта дистанционного управления.

Сдвиньте крышку в направлении, указанном стрелкой, одновременно нажимая на ее отметку .

2 Вставьте батарейки.

Соблюдайте полярность (+/−).

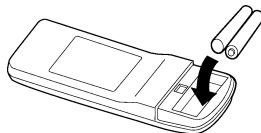

3 Закройте крышку отсека для батареек.

Установка текущего времени

1 Нажмите кнопку CLOCK ADJUST.

Используйте для нажатия на кнопку конец шариковой ручки или другой тонкий предмет.

2 С помощью кнопок TIMER SET (+ / −) настройте текущее время на часах.

 **кнопка:** нажимайте для перестановки времени вперед.

 **кнопка:** нажимайте для перестановки времени назад.

(Каждый раз при нажатии этих кнопок время будет переведено вперед или назад на одну минуту; для более быстрого перевода времени, с интервалом в десять минут, держите кнопки нажатыми.)

3 Нажмите кнопку CLOCK ADJUST еще раз.

Установка времени будет закончена, и часы начнут идти.

⚠ ВНИМАНИЕ!

- Следите за тем, чтобы дети случайно не проглотили батарейки.
- Если пульт дистанционного управления не используется в течение длительного периода времени, снимите из него батарейки, чтобы предотвратить возможную утечку батареек и повреждение пульта.
- При попадании жидкости, вытекшей из батареек, на кожу, в глаза или в рот, немедленно промойте их большим количеством воды и обратитесь к врачу.
- Использованные батарейки следует немедленно удалить из пульта и соответствующим образом утилизировать: либо поместив их в специальный контейнер для сбора использованных батареек либо передав их организации, отвечающей за их утилизацию.
- Не пытайтесь перезаряжать сухие батарейки.

Никогда не используйте вместе новые и использованные батарейки или батарейки различных типов. При нормальном использовании батареи должны работать около года. Если дальность действия пульта дистанционного управления значительно уменьшается, замените батареи новыми и нажмите кнопку RESET кончиком шариковой ручки или другим небольшим предметом.

Пользование пультом дистанционного управления

- Для обеспечения правильного функционирования пульт дистанционного управления должен быть направлен на приемник сигнала.
- Диапазон эксплуатации: приблизительно 7 метров.
- При правильном приеме сигнала кондиционером воздуха раздается звуковой сигнал.
- Если нет звукового сигнала, снова нажмите на кнопку пульта дистанционного управления.

Держатель пульта дистанционного управления

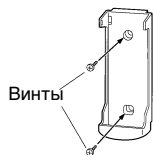

① Установите держатель.



② Вставьте пульт дистанционного управления.



③ Вынимайте пульт дистанционного управления (чтобы пользоваться им, держа в руке) таким образом.

ЭКСПЛУАТАЦИЯ

Выбор режима работы кондиционера

1 Нажмите кнопку СТАРТ/СТОП.
Загорится индикаторная лампа внутреннего блока OPERATION (зеленый).

2 Для выбора необходимого режима нажмите кнопку MODE (режим).

При каждом нажатии данной кнопки режимы переключаются в следующей последовательности:

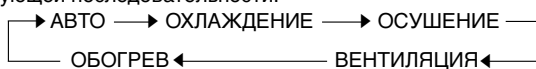

Приблизительно через 3 секунды на дисплее восстановится полная индикация.

Настройка термостата

Нажмите кнопку SET TEMP.

- ▲ **кнопка:** Нажмите для увеличения заданного значения термостата.
- ▼ **кнопка:** Нажмите для уменьшения заданного значения термостата.

● **Диапазон значений, устанавливаемых на термостате:**

AUTO	18-30 °C
Обогрев	16-30 °C
Охлаждение/Осушение	18-30 °C

При работе кондиционера в режиме FAN настройка температуры в помещении с помощью термостата невозможна (значение температуры не будет отображаться на дисплее пульта дистанционного управления).

Приблизительно через 3 секунды на дисплее восстановится полная индикация.

Значение, установленное на термостате, следует рассматривать в качестве стандартной величины, которая может отличаться от реальной температуры в помещении.

Настройка скорости вентилятора

Нажмите кнопку FAN (вентилятор).

При каждом нажатии данной кнопки скорость вентилятора переключается в следующей последовательности:



Приблизительно через 3 секунды на дисплее восстановится полная индикация.

При установке в режим AUTO:

- Обогрев:** Вентилятор работает на обеспечение оптимальной циркуляции теплого воздуха в помещении. Однако, при низкой температуре воздуха, поступающего из внутреннего прибора, вентилятор будет работать на очень низкой скорости.
- Охлаждение:** По мере приближения температуры в помещении к установке термостата скорость вентилятора замедляется.
- Вентиляция:** Вентилятор попеременно включается и выключается; при включении вентилятор работает на низкой скорости.

Вентилятор работает на очень низкой скорости в режиме Мониторинга, а также в начале режима Обогрева.

Работа в бесшумном режиме QUIET

Установка на Quiet (Тихо):

Начинается работа в бесшумном режиме QUIET. Поток воздуха из внутреннего прибора будет ослаблен для снижения уровня шума.

- Использование бесшумного режима QUIET в режиме Осушения невозможно. (Это также относится к ситуации выбора режима осушения при работе кондиционера в режиме AUTO.)
- В бесшумном режиме эффективность режимов Обогрева и Охлаждения будет несколько снижена. Если при работе в бесшумном режиме QUIET помещение не нагревается/не охлаждается, отрегулируйте скорость вентилятора кондиционера.

Ru-5

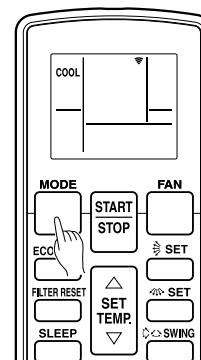

Пример: Установка на COOL.

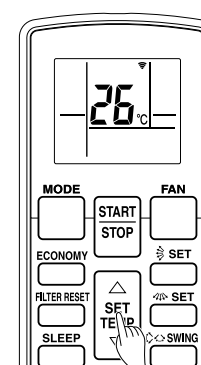

Пример: Установка на 26 °C.

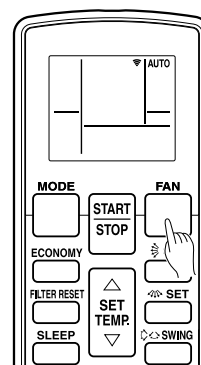

Пример: Установка на AUTO.

Чтобы остановить работу кондиционера

Нажмите на кнопку СТАРТ/СТОП.

Индикаторная лампа OPERATION (зеленый) погаснет.

О режиме АВТО ПЕРЕКЛЮЧЕНИЕ

АВТО: ● Сразу после выбора режима АВТО ПЕРЕКЛЮЧЕНИЕ вентилятор будет работать на очень низкой скорости приблизительно одну минуту, поскольку в течение этого времени прибор будет определять текущее состояние помещения и выбирать соответствующий режим эксплуатации.

Если разница между установленным значением термостата и действительной температурой в помещении больше, чем $+2\text{ }^{\circ}\text{C}$

→ Режим Охлаждения или Осушения

(Функцию текущего контроля можно выбрать при низкой температуре наружного воздуха.)

Если разница между установкой термостата и действительной температурой в помещении находится в пределах $\pm 2\text{ }^{\circ}\text{C}$

→ Режим Мониторинга

Если разница между установленным значением термостата и действительной температурой в помещении больше, чем $-2\text{ }^{\circ}\text{C}$

→ Режим Отопления

(Функцию текущего контроля можно выбрать при высокой температуре наружного воздуха.)

● После того, как кондиционер воздуха отрегулирует температуру в помещении на значение, примерно соответствующее установленному значению термостата, он начнет работать в режиме мониторинга. При работе в режиме мониторинга вентилятор будет работать на низкой скорости. Если впоследствии температура в помещении изменится, кондиционер воздуха снова выберет соответствующий режим эксплуатации (Отопление, Охлаждение), чтобы отрегулировать температуру в соответствии со значением, установленным на термостате.

(Диапазон, в котором включается режим мониторинга, составляет $\pm 2\text{ }^{\circ}\text{C}$ по отношению к установленному значению термостата.)

● Если автоматически выбранный прибором режим не соответствует желаемому Вами режиму, задайте работу в одном из режимов (ОТОПЛЕНИЕ, ОХЛАЖДЕНИЕ, ОСУШЕНИЕ, ВЕНТИЛЯЦИЯ).

О работе режимов

Отопление:

- Используется для обогрева помещения.
- При выборе режима Отопления кондиционера воздуха будет работать с очень низкой скоростью вентилятора приблизительно от 3 до 5 минут, после чего он переключается на выбранную скорость вентилятора. Этот период времени дается, чтобы позволить внутреннему прибору прогреться перед началом работы на полную мощность.
- Когда температура в комнате очень низка, снаружи блока может формироваться иней и работоспособность устройства уменьшится. Чтобы удалить такой иней, время от времени устройство автоматически переходит в цикл размораживания. Во время автоматического размораживания индикаторная лампа OPERATION (красная) мигает и обогревание прекратится.
- После запуска операции нагрева требуется некоторое время, чтобы в помещении стало теплее.

Охлаждение:

- Используется для охлаждения помещения.

Осушение:

- Используется для несильного охлаждения и одновременно устраняет влажность в помещении.
- В режиме Осушения вы не можете обогревать помещение.
- В режиме Осушения прибор работает на низкой скорости; чтобы отрегулировать влажность в помещении, вентилятор внутреннего блока может время от времени останавливаться. Вентилятор также может работать на очень низкой скорости во время регулирования влажности в помещении.
- Если выбран режим Осушения, скорость вентилятора нельзя изменить вручную.

Вентиляция:

- Используется для обеспечения циркуляции воздуха по всему помещению.

Во время работы в режиме Отопления:

Установите термостат на значение температуры, которое выше температуры в помещении в настоящее время. Режим Отопления не будет работать, если термостат установлен на температуру ниже, чем фактическая температура в помещении.

Во время работы в режиме

Охлаждения/Осушения:

Установите термостат на значение температуры, которое ниже температуры в помещении в настоящее время. Режим Охлаждения/Осушения не будет работать, если термостат установлен на температуру выше, чем фактическая температура в помещении (в режиме Охлаждения будет работать только вентилятор).

Во время работы в режиме

Вентиляции:

Вы не можете использовать прибор для обогрева и охлаждения помещения в данном режиме.

ЭКСПЛУАТАЦИЯ С ИСПОЛЬЗОВАНИЕМ ТАЙМЕРА

Прежде чем воспользоваться функцией таймера, убедитесь, что пульт дистанционного управления установлен на правильное текущее время (С. 4).

Если внутренний блок подключен к проводному пульту дистанционного управления, то использовать беспроводной пульт дистанционного управления для настройки таймера нельзя.

Использование таймера ВКЛ. или таймера ВЫКЛ

1 Нажмите на кнопку СТАРТ/СТОП (если прибор уже работает, переходите к шагу 2).
Загорится светоиндикатор ЭКСПЛУАТАЦИИ (зеленый) внутреннего прибора.

2 Нажмите на кнопку TIMER MODE, чтобы выбрать работу таймера ВЫКЛ. или таймера ВКЛ.
Каждый раз при нажатии на эту кнопку отображаемая на дисплее функция таймера меняется в следующем порядке:

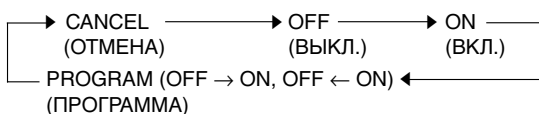

Загорится оранжевый индикаторная лампа TIMER внутреннего прибора.

3 Используйте кнопки TIMER SET, чтобы отрегулировать желаемое время ВЫКЛ. (OFF) или время ВКЛ. (ON).

Устанавливайте время, пока дисплей времени мигает (он будет мигать приблизительно 5 секунд).

+ кнопка: нажимайте для увеличения значения времени.

- кнопка: нажимайте для уменьшения значения времени.

Примерно через 5 секунд все показания дисплея восстановятся.

Чтобы отменить функцию Таймера

С помощью кнопки TIMER MODE выберите "CANCEL".

Кондиционер воздуха вернется в обычный режим работы.

Чтобы изменить установленное значение таймера

Выполните шаги 2 и 3.

Чтобы остановить работу кондиционера воздуха при включенном таймере

Нажмите на кнопку СТАРТ/СТОП.

Чтобы изменить условия эксплуатации

Если требуется изменить условия эксплуатации (Режим, Скорость вентилятора, Установку термостата), после выполнения установки таймера подождите, пока снова будет показан весь дисплей, а затем нажимайте на соответствующие кнопки для изменения условий эксплуатации по желанию.

Использование таймера Программирование

1 Нажмите на кнопку СТАРТ/СТОП (если прибор уже работает, переходите к шагу 2).
Загорится светоиндикатор ЭКСПЛУАТАЦИИ (зеленый) внутреннего прибора.

2 Установите требуемые значения времени для таймера ВЫКЛ. и таймера ВКЛ.
Обратитесь к разделу "Использование таймера ВКЛ. или таймера ВЫКЛ." для установки желаемого режима и значений времени. Примерно через 3 секунды все показания дисплея восстановятся. Загорится светоиндикатор ТАЙМЕРА (оранжевый) внутреннего блока.

3 Нажимайте на кнопку TIMER MODE, чтобы выбрать функцию таймера ПРОГРАММИРОВАНИЕ (на дисплее будет показано ВЫКЛ. → ВКЛ или ВЫКЛ. ← ВКЛ).

На дисплее будет поочередно показано: "таймер ВЫКЛ." и "таймер ВКЛ.", а затем дисплей изменится, чтобы показать установленное время той функции, которая должна включиться раньше.

● Таймер ПРОГРАММИРОВАНИЕ начнет работать. (Если первым для включения был запрограммирован таймер ВКЛ., то прибор прекратит работу в этот момент).

Примерно через 5 секунд все показания дисплея восстановятся.

Чтобы отменить функцию Таймера

С помощью кнопки TIMER MODE выберите "CANCEL".

Кондиционер воздуха вернется в обычный режим работы.

Чтобы изменить установленное значение таймера

1. Следуйте инструкциям, приведенным в разделе "Использование таймера ВКЛ. или таймера ВЫКЛ." для выбора установки, которую требуется изменить.
2. Нажмите на кнопку TIMER MODE для выбора ВЫКЛ. → ВКЛ или ВЫКЛ. ← ВКЛ.

Чтобы остановить работу кондиционера воздуха при включенном таймере

Нажмите на кнопку СТАРТ/СТОП.

Чтобы изменить условия эксплуатации

Если требуется изменить условия эксплуатации (Режим, Скорость вентилятора, Установленное значение термостата), после выполнения установки таймера подождите, пока снова будет показан весь дисплей, а затем нажимайте на соответствующие кнопки для изменения условий эксплуатации по желанию.

О таймере Программирование

● Таймер ПРОГРАММИРОВАНИЕ позволяет объединить работу таймера ВЫКЛ. и таймера ВКЛ. в одну последовательность. Эта последовательность может включать один переход от таймера ВЫКЛ. к таймеру ВКЛ., или от таймера ВКЛ. к таймеру ВЫКЛ. в пределах 24-часового периода.

● Первой функцией таймера, которая начнет работу, будет функция, установленная ближе всего к текущему времени. Порядок функционирования указан стрелкой на дисплее пульта дистанционного управления (ВЫКЛ. → ВКЛ или ВЫКЛ. ← ВКЛ).

● Одним из примеров использования таймера ПРОГРАММИРОВАНИЕ может быть следующий: кондиционер воздуха можно запрограммировать на автоматическое выключение (таймер ВЫКЛ.) после того, как вы ляжете спать, а затем на автоматическое включение (таймер ВКЛ.) утром до того, как вы встанете.

Ru-7

ЭКСПЛУАТАЦИЯ С ИСПОЛЬЗОВАНИЕМ НОЧНОГО РЕЖИМА ТАЙМЕРА

В отличие от других функций таймера, функция НОЧНОЙ РЕЖИМ предназначена для того, чтобы устанавливать продолжительность периода, в течение которого работа кондиционера воздуха будет остановлена. Если внутренний прибор подключен к проводному пульту дистанционного управления, настроить время ночного режима таймера с помощью беспроводного пульта дистанционного управления невозможно.

Чтобы использовать таймер НОЧНОЙ РЕЖИМ

Во время работы или остановки кондиционера воздуха нажмите на кнопку НОЧНОЙ РЕЖИМ.

Загорится светоиндикатор ЭКСПЛУАТАЦИИ внутреннего прибора (зеленый), а также светоиндикатор ТАЙМЕРА (оранжевый).

Чтобы изменить установки таймера

Нажмите кнопку SLEEP еще раз и настройте время с помощью кнопок TIMER SET (\oplus / \ominus).

\oplus **кнопка:** нажимайте для увеличения значения времени.

\ominus **кнопка:** нажимайте для уменьшения значения времени.

Примерно через 5 секунд весь дисплей будет показан снова.

О таймере НОЧНОЙ РЕЖИМ

Для предотвращения перегрева или переохлаждения помещения во время сна функция таймера НОЧНОЙ РЕЖИМ автоматически изменяет установку термостата в соответствии с установленным значением времени. По истечении установленного времени кондиционер воздуха полностью остановится.

Во время работы режима Отопления:

Если установлен таймер НОЧНОЙ РЕЖИМ, установленное значение термостата автоматически понижается на 1 °C каждые тридцать минут. После уменьшения значения термостата в целом на 4 °C достигнутое на тот момент значение сохраняется, пока не истечет установленное время, после чего кондиционер воздуха автоматически отключается.

Установка таймера НОЧНОЙ РЕЖИМ

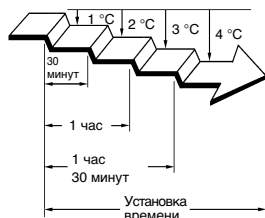

Во время работы режима Охлаждение/Осушение:

Если установлен таймер НОЧНОЙ РЕЖИМ, установленное значение термостата автоматически повышается на 1 °C каждые шестьдесят минут. После увеличения значения термостата в целом на 2 °C достигнутое на тот момент значение сохраняется, пока не истечет установленное время, после чего кондиционер воздуха автоматически отключается.

Установка таймера НОЧНОЙ РЕЖИМ

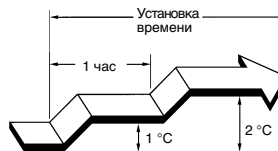

СБРОС FILTER LAMP (ЛАМПА ФИЛЬТРА)

Некоторые внутренние приборы снабжены индикатором фильтра, который загорается тогда, когда необходимо прочистить воздушные фильтры.

Сброс лампы фильтра

Нажмите кнопку FILTER RESET (сброс фильтра).

Индикатор внутреннего прибора FILTER LAMP (ЛАМПА ФИЛЬТРА) (красный) погаснет.

РЕЖИМ ЭКСПЛУАТАЦИИ ПРИ УТЕРЕ ПДУ

Используйте режим MANUAL AUTO, если пульт дистанционного управления утерян или недоступен.

Порядок пользования кнопками управления на главном приборе

Нажмите кнопку MANUAL AUTO расположенную на панели управления главного прибора.

Для остановки работы кондиционера нажмите кнопку MANUAL AUTO еще раз.

- Когда Вы управляете кондиционером с помощью кнопок управления на главном приборе, кондиционер работает в режиме, идентичном режиму AUTO, включаемому с пульта дистанционного управления. Однако, в случае использования мультифункционального воздушного кондиционера, модель с тепловым насосом работает в таком же режиме работы как и внутренний прибор кондиционера.
- Скорость вентилятора будет АВТО а установка термостата будет 24 °C.

Ru-8

РЕГУЛИРОВАНИЕ НАПРАВЛЕНИЯ ЦИРКУЛЯЦИИ ВОЗДУХА

Инструкции, относящиеся к отоплению (*) применимы только к МОДЕЛЯМ С РЕЖИМОМ ОХЛАЖДЕНИЯ И ОТОПЛЕНИЯ (Обратный цикл).

- Направление потока воздуха вверх, вниз, влево и вправо регулируется с помощью кнопок AIR DIRECTION на пульте дистанционного управления.
- Используйте кнопки AIR DIRECTION после запуска внутреннего блока и после того, как жалюзи направления воздуха перестанут двигаться.

Регулирование вертикального направления потока воздуха

Нажмите кнопку SET [УСТАНОВИТЬ] (в вертикальной плоскости).

Каждый раз при нажатии этой кнопки диапазон изменения направления воздуха меняется следующим образом:

① ↔ ② ↔ ③ ↔ ④ ↔ ⑤

Типы установки направления потока воздуха:

- ①, ②, ③ : В режиме Охлаждение/Сушка
- ①, ②, ③, ④, ⑤ : *В режиме Отопление

Дисплей пульта дистанционного управления не изменяется.

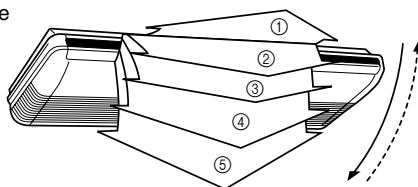

- Регулируйте изменения направления воздуха в указанных выше диапазонах.
- Вертикальное изменение направления воздуха устанавливается автоматически, как показано, в соответствии с выбранным типом эксплуатации.

Горизонтальный поток ① : В режиме Охлаждение/Сушка

Нисходящий поток ⑤ : *В режиме Отопление

- При эксплуатации в режиме АВТО в течение первой минуты работы поток воздуха будет горизонтальным ①; направление потока воздуха в этот период не регулируется.

Регулирование горизонтального направления потока воздуха

Нажмите кнопку SET [УСТАНОВИТЬ] (в горизонтальной плоскости).

Каждый раз при нажатии этой кнопки диапазон изменения направления воздуха меняется следующим образом:

① ↔ ② ↔ ③ ↔ ④ ↔ ⑤

Дисплей пульта дистанционного управления не изменяется.

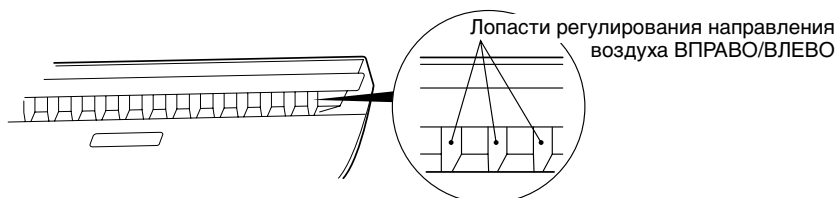

- Регулируйте изменения направления воздуха в указанных выше диапазонах.

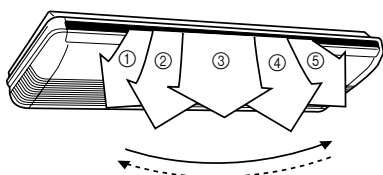

Ru-9

⚠ ОПАСНО!

Запрещается вставлять пальцы или посторонние предметы внутрь выходных портов, так как внутренний вентилятор работает на высокой скорости, и это может привести к личной травме.

- Попытка переместить вручную воздушные заслонки, направляющие воздух ВВЕРХ/ВНИЗ (UP/DOWN), либо жалюзи, направляющие воздух ВПРАВО/ВЛЕВО (RIGHT/LEFT) может привести к нарушению нормальной эксплуатации. В этом случае остановите и вновь включите кондиционер. Лопасты должны начать работать правильно.

- При работе в режимах Охлаждение и Сушка не устанавливайте лопасти направления воздуха ВВЕРХ/ВНИЗ в диапазоне Отопления (от ④ до ⑤) в течение продолжительного периода, поскольку может произойти конденсация пара у выходного порта, и из кондиционера воздуха могут стекать капли воды. Если во время работы в режиме Охлаждение и Сушка, жалюзи, направляющие поток воздуха, оставить в положении, соответствующем режиму отопления более чем на 30 минут, они автоматически возвращаются в необходимое положение ③.

- При использовании в помещении, где находятся дети, старые или больные люди, следует внимательно продумать установку значений температуры в помещении и направления воздуха.

ЭКСПЛУАТАЦИЯ В РЕЖИМЕ КАЧАНИЯ (SWING)

Включите кондиционер воздуха перед выполнением нижеописанных операций.

Для выбора режима SWING

Нажмите кнопку SWING.

При каждом нажатии кнопки SWING, режим качания будет изменяться в следующем порядке.

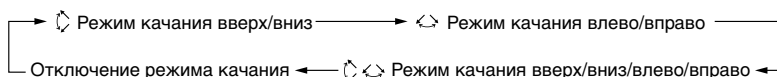

Для отключения режима SWING

Нажмите кнопку SWING и выберите STOP.

Направление потока воздуха возвратится в положение, установленное перед включением режима качания.

О работе режима SWING

- Выбор режима качания Up/down

Вид работы прибора	Диапазон качания
Охлаждение/Осушение	от ① до ④
Обогрев	от ③ до ⑤
Вентиляция	от ① до ⑤

- Качание SWING может временно прекращаться, если вентилятор кондиционера воздуха не работает или если он работает на очень малой скорости.

- Выбор режима качания Left/right

Вид работы прибора	Диапазон качания
Охлаждение/Осушение	от ① до ⑤ (Весь диапазон)
Обогрев	от ① до ⑤ (Весь диапазон)
Вентиляция	от ① до ⑤ (Весь диапазон)

- Качание SWING может временно прекращаться, если вентилятор кондиционера воздуха не работает или если он работает на очень малой скорости.

РАБОТА В РЕЖИМЕ ECONOMY (ЭНЕРГОСБЕРЕЖЕНИЕ)

Перед выполнением данной операции запустите кондиционер.

Использование режима ECONOMY (ЭНЕРГОСБЕРЕЖЕНИЕ)

Нажмите кнопку ECONOMY (ЭНЕРГОСБЕРЕЖЕНИЕ).

На дисплее пульта дистанционного управления появится индикатор ECO. Прибор перейдет в режим энергосбережения.

Выход из режима ECONOMY (ЭНЕРГОСБЕРЕЖЕНИЕ)

Нажмите кнопку ECONOMY снова.

На дисплее пульта дистанционного управления погаснет индикатор ECO. Блок перейдет в режим нормальной работы.

Сведения о режиме ECONOMY (ЭНЕРГОСБЕРЕЖЕНИЕ)

Максимальная мощность в режиме ECONOMY составляет порядка 70% производительности кондиционера в режимах охлаждения или обогрева.

При включении режима ECONOMY во время охлаждения улучшаются показатели влагопоглощения. Данная функция особенно полезна в том случае, когда необходимо понизить уровень влажности в помещении без значительного понижения температуры. Во время режима ECONOMY изменение настроек термостата выполняется автоматически в соответствии с температурой, что помогает избежать излишнего охлаждения или обогрева и обеспечить экономичность работы кондиционера.

- При недостаточном охлаждении (или обогреве) помещения переключите кондиционер в нормальный режим работы.
- После выключения кондиционера, при его повторном включении внутренний прибор начинает работать в нормальном режиме.
- В период текущего контроля в режиме AUTO, кондиционер не переключится в режим ECONOMY даже в том случае, если его выбрать нажатием на кнопку ECONOMY.

ЧИСТКА И УХОД

ВНИМАНИЕ!

- Прежде чем приступить к очистке кондиционера обязательно выключите его и отсоедините шнур питания.
- Отключите прерыватель электроцепи.

Чистка фильтра воздуха

Если светоиндикатор **ФИЛЬТР** мигает, необходимо вынуть и очистить фильтр.

1. Для снятия фильтров воздуха вытяните их вверх.

Снимите воздушные фильтры, подняв их ручки и потянув на себя.

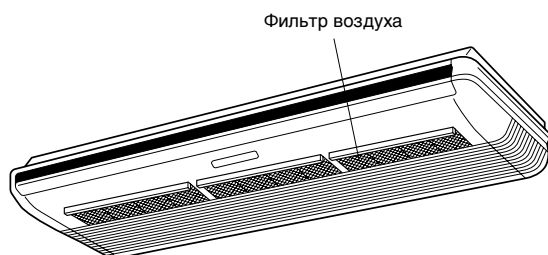

2. Прочистите фильтры воздуха.

Удалите пыль с фильтров воздуха пылесосом или промойте их. После промывки дайте им тщательно просохнуть, не подвергая воздействию солнечных лучей.

3. Снова установите фильтры на воздухозаборной решетке.

Фильтры воздуха устанавливаются с внутренней стороны воздухозаборной решетки.

- Пыль можно удалять с фильтра воздуха либо пылесосом, либо промыв его в растворе теплой воды с мягким детергентом. После мытья дайте фильтру тщательно просохнуть в тени, а затем устанавливайте его.
- При скоплении грязи на фильтре воздуха поток воздуха будет меньшим, что снизит эффективность эксплуатации и усилит шум.
- После подключения к электросети, нажмите на кнопку фильтра на пульте дистанционного управления для того, чтобы выключить светоиндикатор фильтра. (Подробнее см. инструкцию по эксплуатации, приложенную к комплекту пульта дистанционного управления.)

- При продолжительном периоде использования внутри прибора может скопиться грязь, что снизит эффективность его работы. Мы рекомендуем регулярно inspectировать прибор, помимо выполняемой вами чистки и ухода. За дополнительной информацией обращайтесь к уполномоченному сервисному персоналу.
- При чистке корпуса прибора не используйте воду горячее, чем 40 °С, сильнодействующие чистящие средства или такие летучие вещества, как бензин или растворитель.
- Не подвергайте корпус прибора воздействию жидких инсектицидов или лака для волос.
- Если прибор не используется в течение месяца или больше, убедитесь сначала, что его внутренние части просохли, включив вентилятор прибора на полдня.

ДИСТАНЦИОННОГО УПРАВЛЕНИЯ

Если в помещении установлено два или более кондиционера, а пульт дистанционного управления управляет не тем кондиционером, который необходимо настроить, измените сигнальный код пульта дистанционного управления до тех пор, пока пульт не станет управлять тем кондиционером, который необходимо настроить (предусмотрены четыре варианта выбора). Если в помещении установлено два или более кондиционера, получите сведения о настройке сигнальных кодов для каждого отдельного кондиционера у продавца.

Выбор сигнального кода пульта дистанционного управления

Для выбора сигнального кода пульта дистанционного управления выполните следующие действия. (Учтите, что кондиционер будет принимать тот или иной сигнальный код только после соответствующей настройки.)

- 1** Нажимайте кнопку **START/STOP** до тех пор, пока на дисплее пульта дистанционного управления не будут отображаться только часы.
- 2** Удерживайте кнопку **MODE** (режим) не менее пяти секунд, чтобы отобразить текущий сигнальный код (до появления **A**).
- 3** Нажимайте кнопки **+** / **-** для переключения сигнального кода между **A** → **b** → **c** → **d**. Совместите отображаемый код с сигнальным кодом кондиционера.
- 4** Для возврата в режим отображения часов снова нажмите кнопку **MODE** (режим). Сигнальный код будет изменен.

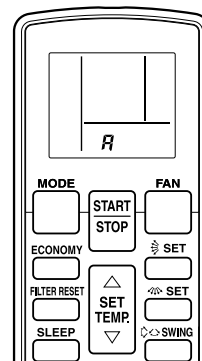

Если после отображения сигнального кода в течение 30 секунд не будет нажата какая-либо кнопка, система вернется к отображению часов. В этом случае повторите настройку с шага 1.

Перед поставкой на кондиционере устанавливается сигнальный код A. Узнайте порядок изменения сигнального кода у продавца.

При замене батарей пульт дистанционного управления сбрасывается на сигнальный код A. При использовании сигнального кода, отличного от кода A, после замены батарей настройте сигнальный код. Если вы не знаете настроек сигнального кода кондиционера, меняйте сигнальные коды (**A** → **b** → **c** → **d**) до тех пор, пока не установите код, используемый для управления кондиционером.

НЕПОЛАДКИ

Инструкции, относящиеся к отоплению (*) применимы только к МОДЕЛЯМ С РЕЖИМОМ ОХЛАЖДЕНИЯ И ОТОПЛЕНИЯ (Обратный цикл).



В случае возникновения неисправности (запах гари и т. п.) немедленно остановите кондиционер, отсоедините вилку шнура питания, выключите автоматический прерыватель питания электросети и обратитесь к соответствующему персоналу техобслуживания. Выключение только с помощью выключателя прибора не отсоединяет прибор полностью от источника питания. Обязательно убедитесь в том, что шнур питания отсоединен от розетки, выключен рубильник и что прибор полностью отключен.

Прежде, чем вызывать техобслуживание, проверьте следующее:

	Симптом	Проблема	См. стр.
НОРМАЛЬНОЕ ФУНКЦИОНИРОВАНИЕ	Прибор не начинает немедленно работать:	<ul style="list-style-type: none"> ● Если прибор останавливают, а затем немедленно снова запускают, то компрессор не будет работать в течение приблизительно 3 минут, чтобы предотвратить перегорание предохранителей. ● При отсоединении шнура питания от розетки и при его повторном подсоединении к розетке электросети, в течение приблизительно 3 минут работает защита электроцепи, и в это время прибор не функционирует. 	—
	Слышен шум:	<ul style="list-style-type: none"> ● Во время работы и сразу после остановки прибора может быть слышен звук воды, перетекающей в трубах кондиционера воздуха. Также может быть слышен шум в течение приблизительно 2 или 3 минут после запуска прибора (звук протекающего хладагента). ● Во время работы может быть слышен слабый скрип. Это результат незначительного расширения и сжатия передней крышки в результате изменения температуры. 	—
		<ul style="list-style-type: none"> *● Во время режима обогрева иногда может быть слышно шипение. Этот звук возникает во время операции автоматического размораживания. 	14

Ru-12

НЕПОЛАДКИ

Инструкции, относящиеся к отоплению (*) применимы только к МОДЕЛЯМ С РЕЖИМОМ ОХЛАЖДЕНИЯ И ОТОПЛЕНИЯ (Обратный цикл).

	Симптом	Проблема	См. стр.
НОРМАЛЬНОЕ ФУНКЦИОНИРОВАНИЕ	Запахи:	<ul style="list-style-type: none"> ● Из внутреннего прибора может исходить слабый запах. Этот запах возникает из-за запахов в помещении (запах мебели, табака и т. д.), которые скопились в кондиционере воздуха. 	—
	Легкий туман или пар:	<ul style="list-style-type: none"> ● Во время работы в режиме Охлаждение или Сушка можно видеть, как из внутреннего прибора выделяется небольшая дымка. Это возникает в результате резкого Охлаждения воздуха помещения воздухом, поступающим из кондиционера воздуха, что приводит к конденсации и образованию легкого тумана. 	—
		<ul style="list-style-type: none"> *● Во время режима обогрева вентилятор внешнего устройства может прекратить вращение, а также можно увидеть пар, выходящий из устройства. Это происходит вследствие операции автоматического размораживания. 	14
	Поток воздуха слабеет или прекращается:	<ul style="list-style-type: none"> *● Когда начинает функционировать режим Отопление, скорость вентилятора временно очень малая, что связано с прогреванием внутренних частей. *● Во время работы в режиме Отопление, если температура в помещении поднимается выше установки термостата, наружный прибор останавливается, а внутренний прибор будет работать с очень низкой скоростью вентилятора. Если Вы хотите повысить комнатную температуру, установите настройки термостата на более высокую температуру. 	—
		<ul style="list-style-type: none"> *● Во время работы в режиме Отопление прибор временно останавливается (от 4 до 15 минут) в результате действия функции Автоматического Размораживания. Во время работ функции Автоматического Размораживания светоиндикатор ЭКСПЛУАТАЦИИ мигает. 	14
		<ul style="list-style-type: none"> ● Вентилятор может работать на очень малой скорости во время работы в режиме Сушка или при мониторинге температуры в помещении. 	—
		<ul style="list-style-type: none"> ● Во время работы в ТИХОМ (QUIET) режиме, вентилятор работает с очень низкой скоростью. 	—
		<ul style="list-style-type: none"> ● Во время мониторинга в режиме АВТО вентилятор работает на очень низкой скорости. 	—
		Из наружного прибора выделяется вода:	<ul style="list-style-type: none"> *● Во время обогрева вода может вытекать из внешнего устройства при процессе размораживания.
	Мигает светоиндикатор ФИЛЬТР:	<ul style="list-style-type: none"> ● Произведите очистку фильтра. После этого выключите светоиндикатор ФИЛЬТРА. 	8
ПРОВЕРЬТЕ ЕЩЕ РАЗ	Прибор совсем не работает:	<ul style="list-style-type: none"> ● Выключен ли автоматический прерыватель питания электросети? ● Может быть, был перебой в подаче электроэнергии? ● Может быть, перегорел предохранитель или сработал прерыватель электроцепи? 	—
		<ul style="list-style-type: none"> ● Работает ли таймер? 	7 до 8
	Плохие результаты в режиме Охлаждение (или *Отопление):	<ul style="list-style-type: none"> ● Может быть, загрязнен фильтр воздуха? ● Может быть, заблокирована воздухозаборная решетка или выходной порт кондиционера воздуха? ● Может быть, неправильно установлено значение температуры на термостате? ● Может быть, открыто окно или дверь? ● Может быть, при работе в режиме Охлаждение через окно поступает яркий солнечный свет? (Задержите занавески.) ● Может быть, при работе в режиме Охлаждение в помещении работает нагревательный прибор или компьютеры, или в помещении слишком много людей? 	—
		<ul style="list-style-type: none"> ● Переключен ли прибор в ТИХИЙ (QUIET) режим? 	—
	Прибор не реагирует на команды с пульта дистанционного управления:	<ul style="list-style-type: none"> ● Возможно, полностью разрядились батарейки пульта дистанционного управления? ● Возможно, неправильно установлены батарейки пульта дистанционного управления? 	4
После замены батарей на пульте дистанционного управления сигнал не принимается.	<ul style="list-style-type: none"> ● Возможно, используется сигнальный код кондиционера, отличный от сигнального кода А? 	12	

Если после проведения вышеуказанных проверок проблема остается или чувствуется запах гари, либо мигает светоиндикатор ТАЙМЕРА и светоиндикатор работы кондиционера, немедленно остановите работу прибора, отсоедините вилку электросети и обратитесь в специализированную службу сервиса.

Ru-13

СОВЕТЫ ПО ЭКСПЛУАТАЦИИ

Инструкции, относящиеся к отоплению (*) применимы только к МОДЕЛЯМ С РЕЖИМОМ ОХЛАЖДЕНИЯ И ОТОПЛЕНИЯ (Обратный цикл).

*Результаты в режиме Отопление

- Данный кондиционер воздуха работает по принципу нагнетания тепла, поглощая тепло из наружного воздуха и передавая это тепло в помещение. Поэтому результаты работы снижаются при понижении температуры снаружи. Если результаты отопления помещения недостаточны, мы рекомендуем использовать этот кондиционер воздуха вместе с другим нагревательным прибором.
- Кондиционеры воздуха, работающие по принципу нагнетания тепла, нагревают помещение, циркулируя по нему воздух, поэтому для нагревания помещения иногда требуется некоторое время после включения кондиционера воздуха.

*Когда температура внутри и снаружи высокая

- Когда температура и внутри, и снаружи высокая при использовании режима отопления, вентилятор наружного прибора может иногда останавливаться.

*Скорость вентилятора: АВТО (АUTO)

Обогрев:

При низкой температуре воздуха, поступающего из внутреннего прибора, вентилятор будет работать на очень низкой скорости.

Охлаждение:

По мере приближения температуры в помещении к установке термостата скорость вентилятора замедляется.

Вентиляция:

Вентилятор работает с очень низкой скоростью.

Режимы эксплуатации: АВТО

РЕЖИМ ОХЛАЖДЕНИЯ

- При температуре в помещении на 2 °C выше по сравнению с установленной температурой режим будет переключаться от Охлаждения к Сушке.

МОДЕЛЬ С РЕЖИМОМ ОХЛАЖДЕНИЯ И ОТОПЛЕНИЯ (Обратный цикл)

Функция автоматического переключения

- При выборе режима АВТОИЗМЕНЕНИЕ кондиционера воздуха выбирает соответствующий режим (Охлаждение или Отопление) в соответствии с температурой в помещении.
- При выборе режима АВТОИЗМЕНЕНИЕ в первый раз вентилятор будет работать на очень малой скорости приблизительно одну минуту, пока прибор будет определять текущее состояние помещения и выбирать соответствующий режим эксплуатации.

Если разница между установкой термостата и фактической температурой в помещении более чем +2 °C

→ Режим охлаждения или сушки

(Функцию текущего контроля можно выбрать при низкой температуре наружного воздуха.)

Если разница между установкой термостата и фактической температурой в помещении в пределах ±2 °C

→ Режим мониторинга

Если разница между установкой термостата и фактической температурой в помещении более чем -2 °C

→ Режим отопления

(Функцию текущего контроля можно выбрать при высокой температуре наружного воздуха.)

*Контролируемое микрокомпьютером Автоматическое Размораживание

- При использовании режима Отопление и при низкой температуре воздуха снаружи и при большой влажности на наружном приборе может образоваться изморозь, в результате чего эксплуатационные показатели снижаются. Для предотвращения снижения эксплуатационных показателей данный прибор оснащен функцией Автоматического Размораживания, которая контролируется микрокомпьютером. При образовании изморози кондиционер воздуха временно прекращает работу и в течение короткого периода работает цикл размораживания (приблизительно от 4 до 15 минут). Во время действия функции Автоматического Размораживания светоиндикатор ЭКСПЛУАТАЦИИ (зеленый) мигает.

*Охлаждение при низкой температуре снаружи

- При понижении температуры снаружи вентиляторы наружного прибора могут переключиться на работу на малой скорости.

*Пуск из горячего состояния (в режиме отопления)

- Внутренний прибор препятствует возникновению сквозняков холодного воздуха в начале работы кондиционера в режиме отопления.

Вентилятор внутреннего прибора не работает или работает с очень низкой скоростью до тех пор пока теплообменник не достигнет установленной температуры.

- При эксплуатации в режиме Сушка ВЕНТИЛЯТОР следует установить на значение НИЗКОЙ скорости, чтобы эффект охлаждения был не резким, при этом вентилятор иногда будет останавливаться.

- Если температура в помещении близка к температуре, установленной на термостате, кондиционер переходит в режим мониторинга. Если затем температура в помещении изменится, кондиционер воздуха снова выберет соответствующий режим эксплуатации (Отопление, Охлаждение) для соответствия температуры установке термостата. (Диапазон показаний режима мониторинга составляет ±2 °C по отношению к установке термостата.)

СОВЕТЫ ПО ЭКСПЛУАТАЦИИ

Управление режимами

Отопление:

- Используется для обогрева помещения.
- При выборе режима Отопление вентилятор кондиционера воздуха работает на очень низкой скорости приблизительно от 3 до 5 минут, а затем переключается на выбранную скорость. В этот период времени внутренний прибор прогревается.
- При очень низкой температуре в помещении на наружном приборе может образоваться изморозь и его рабочие показатели снизятся. Для устранения изморози прибор будет периодически автоматически выполнять цикл размораживания. При автоматическом размораживании светоиндикатор ЭКСПЛУАТАЦИИ будет мигать, при этом отопление будет прервано.
- Если прибор начинает работу в режиме отопления, проходит некоторое время до начала прогрева помещения.

Охлаждение:

- Используется для охлаждения помещения.

Сушка:

- Используется для охлаждения и одновременно устраняет влажность в помещении.
- В режиме Сушка отопление не работает.
- В режиме Сушка прибор работает на низкой скорости; чтобы отрегулировать влажность в помещении вентилятор внутреннего прибора может периодически останавливаться. Также вентилятор может работать на очень низкой скорости в процессе определения влажности в помещении.
- Скорость вентилятора нельзя изменить вручную, если выбран режим Сушка.

Вентилятор:

- Используется для обеспечения циркуляции воздуха в помещении.

В режиме Отопление:

Установите термостат на температуру выше температуры в помещении в настоящее время. Режим Отопление не будет работать при установке термостата на температуру ниже, чем фактическая температура в помещении.

В режиме Охлаждение/Сушка:

Установите термостат на температуру ниже температуры в помещении в настоящее время. Режим Охлаждение/Сушка не будет работать при установке термостата на температуру выше, чем фактическая температура в помещении. (В режиме Охлаждение будет работать только вентилятор).

В режиме Вентилятор:

Вы не можете использовать прибор для обогрева и охлаждения помещения в данном режиме.

АВТО Перезапуск

В случае перебоя с подачей электроэнергии

- В случае перебоя с подачей электроэнергии к кондиционеру воздуха, кондиционер воздуха автоматически возобновит работу в ранее выбранном режиме после восстановления подачи электроэнергии.
- В случае перебоя с подачей электроэнергии во время работы ТАЙМЕРА произойдет перезапуск таймера и прибор начнет работу (или остановится) в соответствии с новой установкой таймера. В таком случае светоиндикатор ТАЙМЕР (оранжевый) будет мигать.
- Использование других электроприборов (электробритвы, и т. д.) или использование вблизи прибора радиопередатчика может стать причиной неполадки в работе кондиционера воздуха. В таком случае временно отсоедините сетевую вилку от розетки, снова подсоедините ее, а затем используйте пульт дистанционного управления для возобновления работы прибора.

Примечание

Инструкции, относящиеся к отоплению (*) применимы только к МОДЕЛЯМ С РЕЖИМОМ ОХЛАЖДЕНИЯ И ОТОПЛЕНИЯ (Обратный Цикл).

- *● Во время использования наружного прибора в режиме обогрева, этот прибор на короткое время может переходить в цикл размораживания. Если во время размораживания, пользователь вновь переключает внутренний прибор в режим обогрева, цикл размораживания будет продолжаться, и работа в режиме обогрева начнется по окончании размораживания, что приводит к некоторой задержке до появления теплого воздуха.
- *● При использовании кондиционера в режиме обогрева, верхняя часть внутреннего прибора может нагреться. Это происходит в связи с тем, что даже при останове внутреннего прибора продолжается циркуляция хладагента внутри этого прибора; это не является неполадкой.



Dotted lines forming a grid for text entry.

